



Sunbean Logistic.

Tipos de Contenedores.



Sunbean Logistic.

Sunbean Logistic es una Empresa Mexicana con visión Internacional Dedicados a participar activamente como parte integral a las necesidades de logística y transporte para las empresas importadoras y exportadoras.

Colaboramos ampliamente con nuestros clientes para facilitarles el manejo de las operaciones e comercio internacional, trabajando con Eficiencia, Puntualidad y Calidad, consiguiendo de esta manera la entrega del producto en tiempo y forma.

En Sunbean Logistic estamos comprometidos con el servicio al cliente, asumiendo que la relación entre clientes y proveedores debe de ser transparente, por lo que nuestro personal siempre está en comunicación y con información real sobre el estatus de las mercancías.

Contamos con personal calificado en las diferentes áreas inherentes a nuestras actividades; Despacho Aduanal, Transporte Aéreo, Marítimo, Terrestre, así como una amplia red de agentes en las principales ciudades del mundo.

Conozca más a fondo los servicios de Sunbean Logistic y confirmará que es posible un servicio de logística y transporte que se adecue a las circunstancias que la dinámica global exige, optimizando y satisfaciendo las necesidades de los clientes, sin que signifique una gran inversión.

“Sunbean Logistic, su agente de carga profesional y Confiable”



Tipos de Contenedores.

Contenedores Comunes o Dryvan.

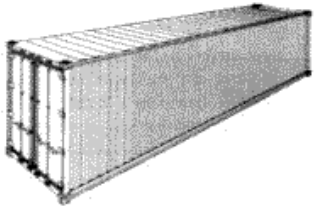
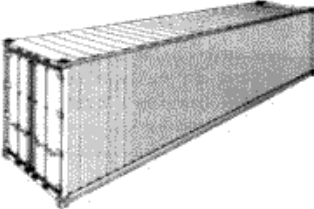
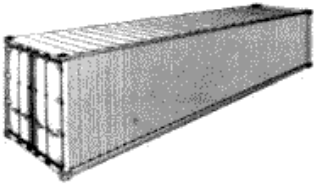
20 Pies Standard 20' x 8' x 8'6"			Descripción.	Imagen.
Tara	2300 kg/5070 lb		Disponible para cualquier carga seca normal. Ejemplos: bolsas, pallets, cajas, tambores, etc.	
Carga Max.	28180 kg/62130 lb			
Max. P. B.	30480 kg/67200 lb			
Medidas	Internas	Apertura Puerta		
Largo:	5898 mm / 19'4"	-		
Ancho:	2352 mm / 7'9"	2340 mm / 7'8"		
Altura:	2393 mm / 7'10"	2280 mm / 7'6"		
Capacidad Cub.	33,2 m3 / 1172 ft3			
40 Pies Standard 20' x 8' x 8'6"			Descripción.	Imagen.
Tara	3750 kg / 8265 lb		Disponible para cualquier carga seca normal. Ejemplos: bolsas, pallets, cajas, tambores, etc.	
Carga Max.	28750 kg / 63385 lb			
Max. P. B.	32500 kg / 71650 lb			
Medidas	Internas	Apertura puerta		
Largo:	12032 mm / 39'6"	-		
Ancho:	2352 mm / 7'9"	2340 mm / 7'8"		
Altura:	2393 mm / 7'10"	2280 mm / 7'6"		
Capacidad Cub.	67,7 m3 / 2390 ft3			
40 Pies High Cube 40' x 8' x 9'6"			Descripción.	Imagen.
Tara	3940 kg / 8685 lb		Especial para cargas voluminosas. Ejemplo: tabaco, carbón.	
Carga Max.	28560 kg / 62965 lb			
Max. P. B.	32500 kg / 71650 lb			
Medidas	Internas	Apertura puerta		
Largo:	12032 mm / 39'6"	-		
Ancho:	2352 mm / 7'9"	2340 mm / 7'8"		
Altura:	2698 mm / 8'10"	2585 mm / 8'6"		
Capacidad Cub.	76,4 m3 / 2700 ft3			

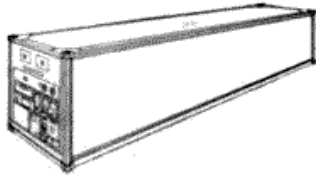
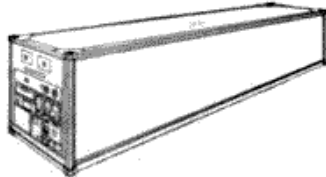
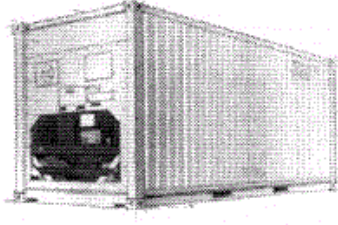

Contenedores Refrigerados Integrales o Reefer.

20 Pies Standard 20' x 8' x 8'6"			Descripción.	Imagen.
Tara	3080 kg / 6790 lb		Con equipo propio de generación de frío. Diseñados para el transporte de carga que requiere temperaturas constantes sobre bajo cero. Ejemplo: carne, pescado, frutas, etc.	
Carga Max.	27400 kg / 60410 lb			
Max. P. B.	30480 kg / 67200 lb			
Medidas	Internas	Apertura puerta		
Largo:	5444 mm / 17'10"	-		
Ancho:	2268 mm / 7'5"	2276 mm / 7'5"		
Altura:	2272 mm / 7'5"	2261 mm / 7'5"		
Capacidad Cub.	28,1 m3 / 992 ft3			
40 Pies 40' x 8' x 8'6"			Descripción.	Imagen.
Tara	4800 kg / 10580 lb		Con equipo propio de generación de frío. Diseñados para el transporte de carga que requiere temperaturas constantes sobre bajo cero. Ejemplo: carne, pescado, frutas, etc.	
Carga Max.	27700 kg / 61070 lb			
Max. P. B.	32500 kg / 71650 lb			
Medidas	Internas	Apertura puerta		
Largo:	11561 mm / 37'11"	-		
Ancho:	2280 mm / 7'5"	2280 mm / 7'5"		
Altura:	2249 mm / 7'5"	2205 mm / 7'3"		
Capacidad Cub.	59,3 m3 / 2075 ft3			
40 Pies High Cube 40' x 8' x 9'6"			Descripción.	Imagen.
Tara	4850 kg / 10690 lb			
Carga Max.	29150 kg / 64270 lb			
Max. P. B.	34000 kg / 74960 lb			
Medidas	Internas	Apertura puerta		
Largo:	11561 mm / 37'11"	-		
Ancho:	2268 mm / 7'5"	2276 mm / 7'5"		
Altura:	2553 mm / 8'4"	2501 mm / 8'2"		
Capacidad Cub.	4850 kg / 10690 lb 29150 kg / 64270 lb 34000 kg / 74960 lb			

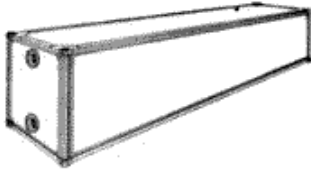
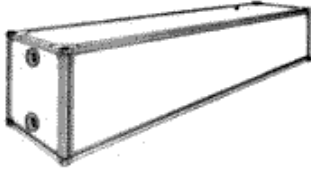
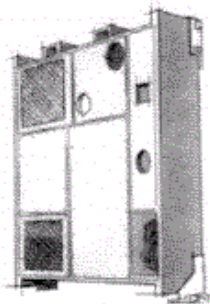

Contenedores Insulados Phortole o Conair.

20 Pies Reefer Conair 20' x 8' x 8'			Descripción.	Imagen.
Tara	2650 kg / 5840 lb		Sin equipo generador de frío. Preparados para el transporte de carga que requiere temperaturas constantes. Ejemplo: manzanas, frutas, etc.	
Carga Max.	21350 kg / 47070 lb			
Max. P. B.	24000 kg / 52910 lb			
Medidas	Internas	Apertura puerta		
Largo:	5750 mm / 18'10"	-		
Ancho:	2260 mm / 7'5"	2271 mm / 7'5"		
Altura:	2110 mm / 6'11"	2085 mm / 6'10"		
Capacidad Cub.	27,4 m3 / 970 ft3			
20 Pies Reefer Conair 20' x 8' x 8'6"			Descripción.	Imagen.
Tara	2780 kg / 6130 lb		Sin equipo generador de frío. Preparados para el transporte de carga que requiere temperaturas constantes. Ejemplo: manzanas, frutas, etc.	
Carga Max.	24220 kg / 61070 lb			
Max. P. B.	27000 kg / 67200 lb			
Medidas	Internas	Apertura puerta		
Largo:	5444 mm / 17'10"	-		
Ancho:	2300 mm / 7'6"	2300 mm / 7'6"		
Altura:	2250 mm / 7'5"	2215 mm / 7'4"		
Capacidad Cub.	29,8 m3 / 1052 ft3			
Equipo auxiliar tipo Clip On Apto para contenedores tipo Conair 20' y 40'			Descripción.	Imagen.
<p>220/240 V. 50/60 Hz, 3 - phase Con este equipo auxiliar se puede mantener el frío durante el transporte de puerta a puerta.</p>				

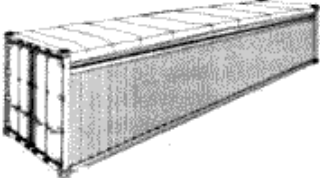
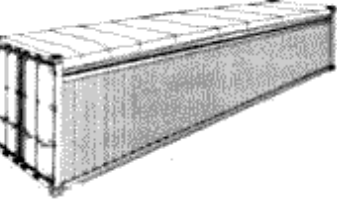
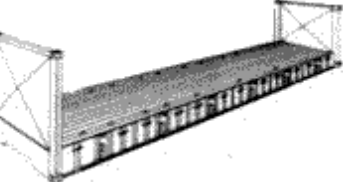

Otro Tipo de Contenedores.

Open top 20 Pies Open top 20' x 8' x 8'6"			Descripción.	Imagen.
Tara Carga Max. Max. P. B.	2360 kg / 5200 lb 28120 kg / 62000 lb 30480 kg / 67200 lb		Presentan el techo removible de lona, especialmente diseñado para transporte de cargas pesadas o dimensiones extras. Permiten la carga y descarga superior. Ejemplos: maquinarias pesadas, planchas de mármol, etc.	
Medidas Largo: Ancho: Altura:	Internas 5889 mm / 19'4" 2345 mm / 7'9" 2346 mm / 7'9"	Apertura puerta - 2300 mm / 7'8" 2215 mm / 7'6"		
Capacidad Cub.	32,4 m3 / 1144 ft3	Apertura techo Largo: 5492 mm / 18' Ancho: 2184 mm / 7'3"		
Open top 40 Pies Open top 40' x 8' x 8'6"			Descripción.	Imagen.
Tara Carga Max. Max. P. B.	2360 kg / 5200 lb 30140 kg / 66750 lb 32500 kg / 71650 lb		Presentan el techo removible de lona, especialmente diseñado para transporte de cargas pesadas o dimensiones extras. Permiten la carga y descarga superior. Ejemplos: maquinarias pesadas, planchas de mármol, etc.	
Medidas Largo: Ancho: Altura:	Internas 12024 mm / 39'6" 2352 mm / 7'9" 2324 mm / 7'7"	Apertura puerta - 2340 mm / 7'8" 2244 mm / 7'6"		
Capacidad Cub.	65,7 m3 / 2320 ft3	Apertura techo Largo: 11874 mm / 38'11" Ancho: 2184 mm / 7'3"		
Flatrack tipo fijo no plegable 20 y 40' Pies Flatrack 20' / 40' x 8' x 8'6"			Descripción.	Imagen.
Tara Carga Max. Max. P. B.	20' flat	40' flat	Con terminales fijos o rebatibles, sin laterales. Diseñados para el transporte de carga de grandes dimensiones. Ejemplo: maquinarias, etc.	
Medidas Largo: Ancho: Altura:	4030 kg / 8880 lb 28470 kg / 62770 lb 32500 kg / 71650 lb	Internas: 5940 mm / 19'6" 2345 mm / 7'8" 2346 mm / 7'8"		
Capacidad Cub.	Internas: 5940 mm / 19'6" 2345 mm / 7'8" 2346 mm / 7'8"	Internas: 12132 mm / 39'9" 2400 mm / 7'10" 2135 mm / 7'.		

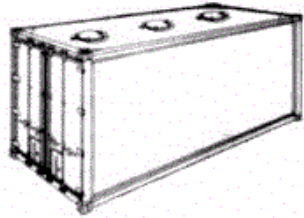
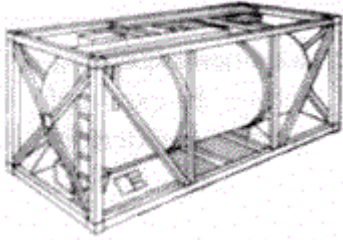

Contenedor Granelero de 20´	Descripción.	Imagen.
	<p>Con tomas superiores y descarga por precipitación. Revestidos especialmente, permiten el transporte de granos. Ejemplo: malta, semillas, etc.</p>	
Contenedor Tanque de 20´ y 40´	Descripción.	Imagen.
	<p>Existen múltiples aplicaciones y diseños de estos contenedores. Los hay revestidos para el transporte de productos químicos corrosivos, o para la carga de aceites y vinos. Hay disponibilidad de equipos con calefacción para otras cargas especiales.</p>	
Contenedor Plataforma de 20´ y 40´	Descripción.	Imagen.
	<p>Diseñados para el transporte de carga de grandes dimensiones o extra peso. Ejemplo: maquinaria rodante, etc.</p>	